

PLANTA BAIXA AV. JOÃO GOMES DO VAL
ESC. 1/75

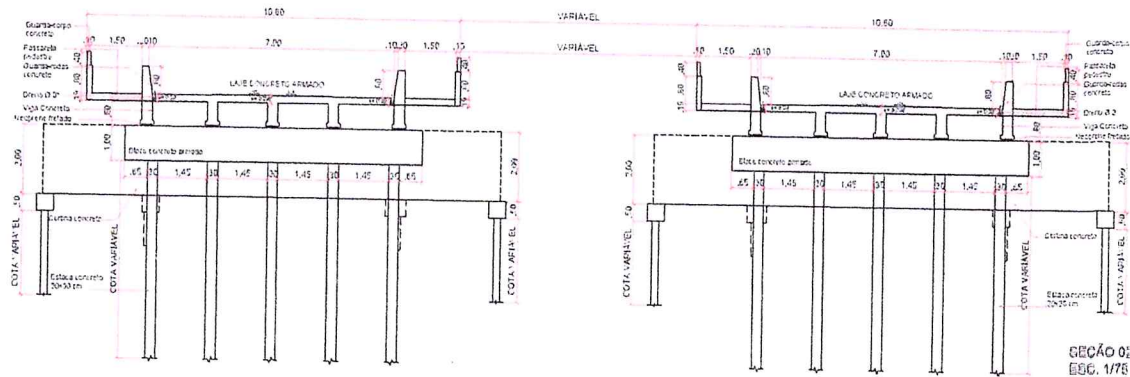

SEÇÃO 02
ESC. 1/75

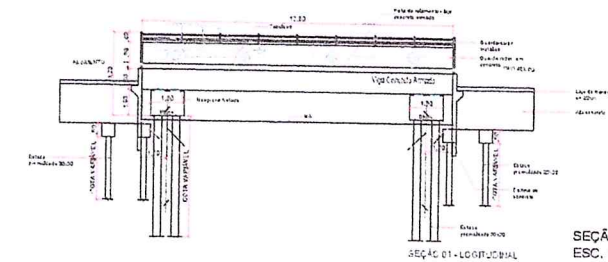

SEÇÃO 01
ESC. 1/100

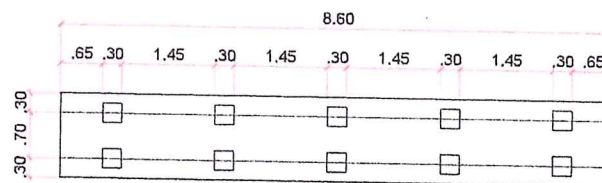

PLANTA - BLOCO CONCRETO ARMADO

PLANTA BLOCO
S/ESC.



PLANTA DE SITUAÇÃO
S/ESC.

FE	10/04/19	ANEXO PLANTA DO PROJETO	ANA AMANDA FERREIRA
VERSÃO	DATA	DESCRIÇÃO	RESPONSÁVEL
01	10/04/19	PROJETO BÁSICO DE PONTES	ANA AMANDA FERREIRA

APROVAÇÃO:

PROJETO BÁSICO DE PONTES
 PONTE AV. JOÃO GOMES DO VAL - REDEÇÃO - 19111-000 - SP - 2019/2020

PROJETO BÁSICO DE PONTES

PROF. JOSÉ ANTONIO FERREIRA JUNIOR

<p>REDENÇÃO ENGENHARIA E ARQUITETURA</p>	<p>PROJETO BÁSICO DE PONTES</p> <p>AV. JOÃO GOMES DO VAL, 19111-000 - REDEÇÃO - SP</p>	<p>11</p>
--	--	-----------

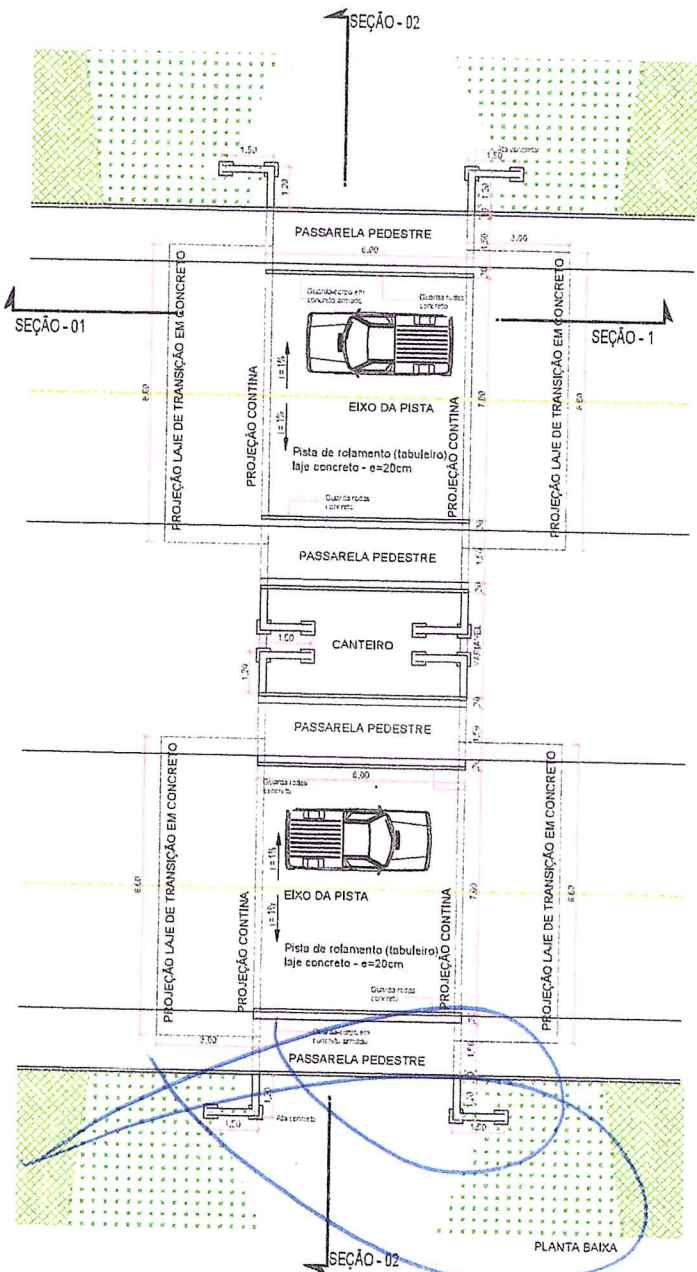

PLANTA BAIXA AV. GUILHERMINA C. VAZ
ESC. 1/75

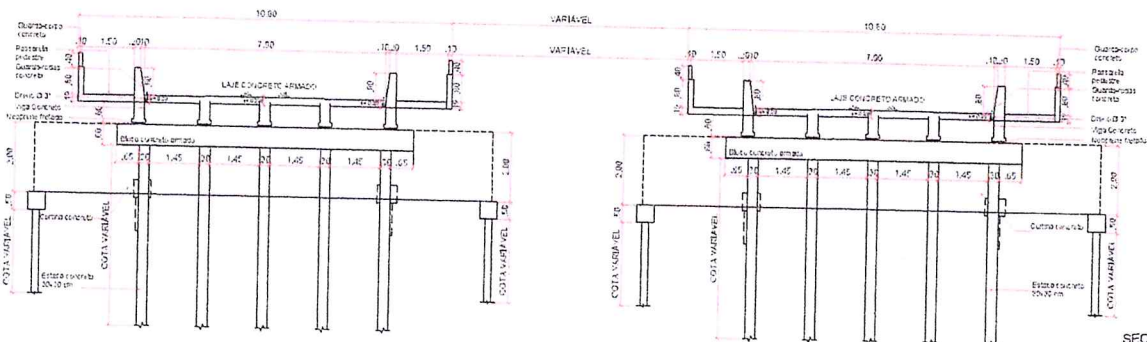

SEÇÃO 02
ESC. 1/100

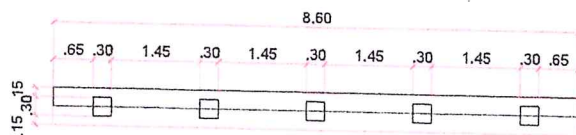
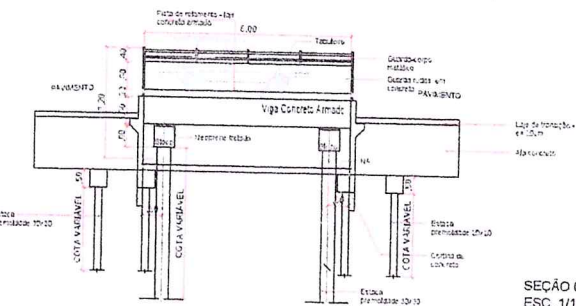

PLANTA BLOCO S/ESC.

CO	10/2014	EMISSÃO PRELIMINAR DO PROJETO	ANA AMARAL FERREIRA
VERSÃO	DATA	DESCRIÇÃO	RESPONSÁVEL
01	10/2014	PROJETO BÁSICO DE PONTE	ANA AMARAL FERREIRA
CONTROLE DE PROJETO			

APPROVAÇÃO:

PROJETO BÁSICO DE PONTES

AV. GUILHERMINA C. VAZ - REDEÇÃO (BR-117 - R. 1011228/05)

PONTE AV. GUILHERMINA C. VAZ

E. RAFAEL FERREIRA DE ARAÚJO
PROJETA

[Signature]
ANA AMARAL FERREIRA
RESPONSÁVEL

COLEGIADA CONYUNTORIA E SILVA  AV. SPANH, 101/102 MÓDULO GURUPIÁ - REDEÇÃO/RS CEP: 91240-000	INTERVENÇÃO PROJETO BÁSICO DE PONTE PLANILHAS DE PROJETO PLANILHAS DE DETALHE PLANILHAS DE CANTO	Nº. PROJETO 119 Nº. ANEXO 001 Nº. FOLHA 001 Nº. TOTAL DE FOLHAS 001
---	--	--

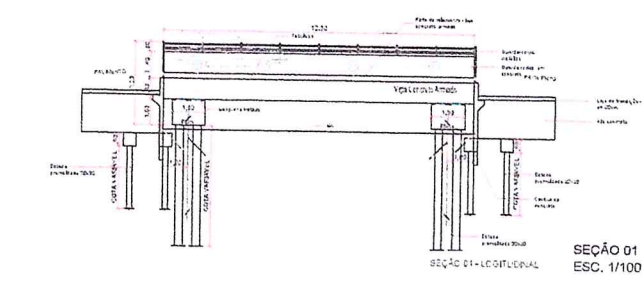
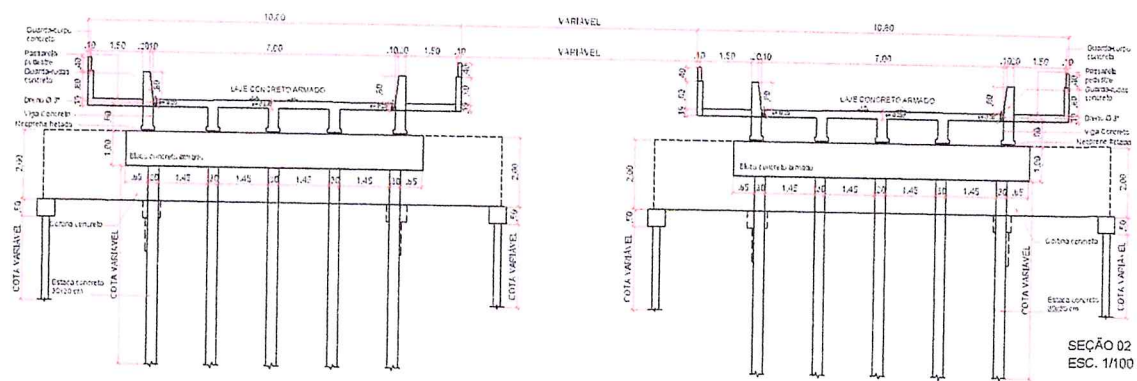
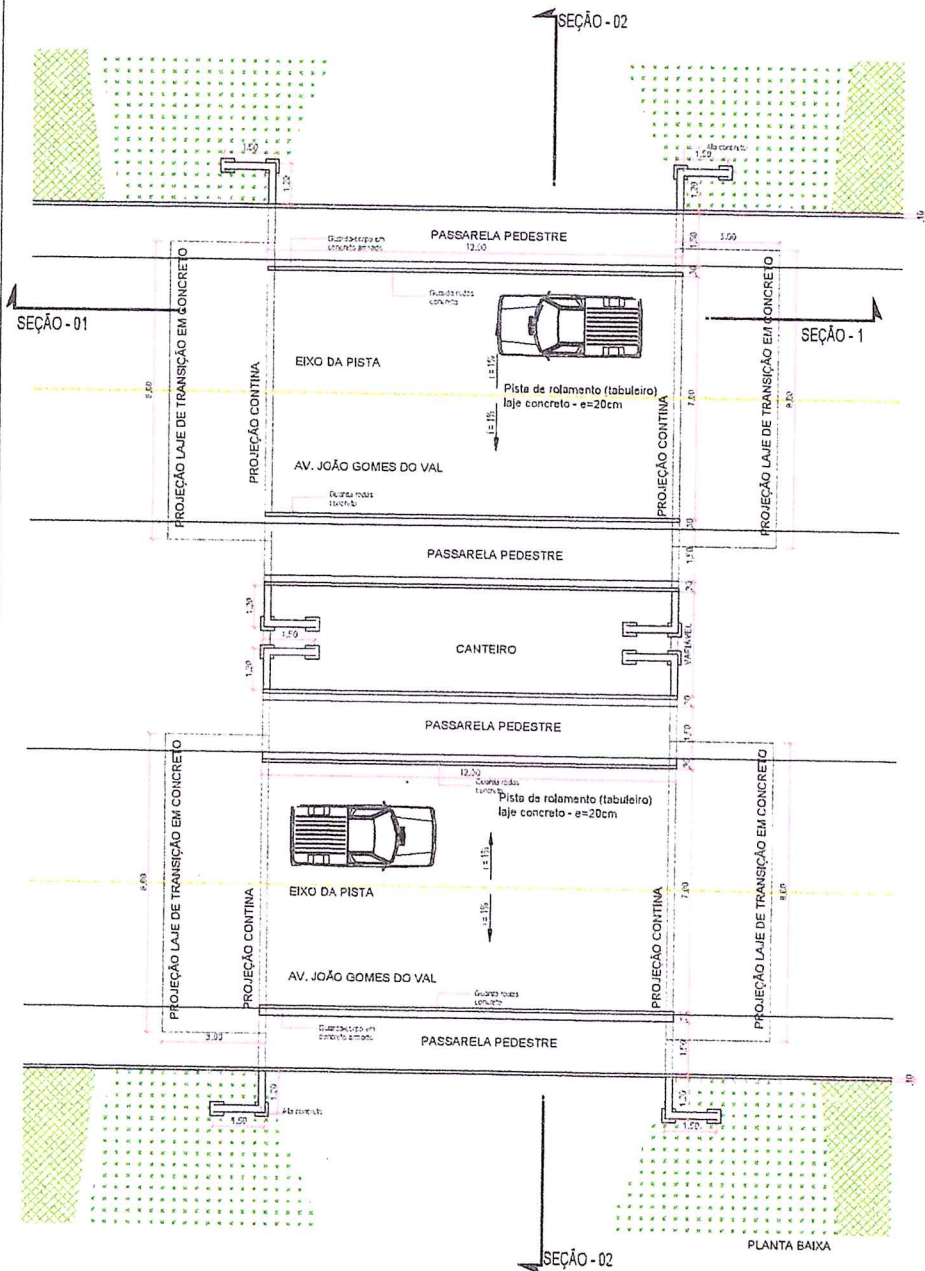

CD	ESTRUT	EXEÇÃO ORIGINAL DO PROJETO	ATA JUNTA DE TUBOS
VERÇÃO	DATA	DESCRIÇÃO	RESPONSÁVEL
ARQUIVO	PROJETO	CONTEÚDO	CONTEÚDO
CONTROLE DE PROJETO			

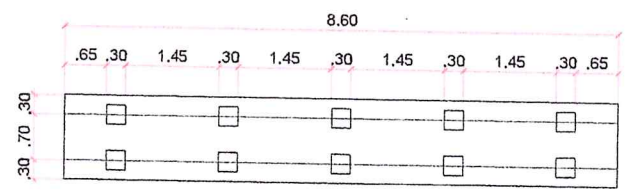

PLANTA - BLOCO CONCRETO ARMADO



PLANTA DE SITUAÇÃO S/ESC.

PLANTA BAIXA AV CASTELO BRANCO ESC. 1/75

APROVAÇÃO:

PROJETO BÁSICO DE PONTES
 AV. CASTELO BRANCO REDEENÇÃO (MIRASSOL - SP)

PONTE AV. CASTELO BRANCO

PROJETO BÁSICO DE PONTE

JOSE ANTONIO DE SOUZA SILVA
 PROJETO BÁSICO DE PONTE

PROJETADE DONA VIVIANE ROCHA E SILVA	REVISOR PROJETO BÁSICO DE PONTE	APROVADO PROJETO BÁSICO DE PONTE	DATA 11/11/2011

111

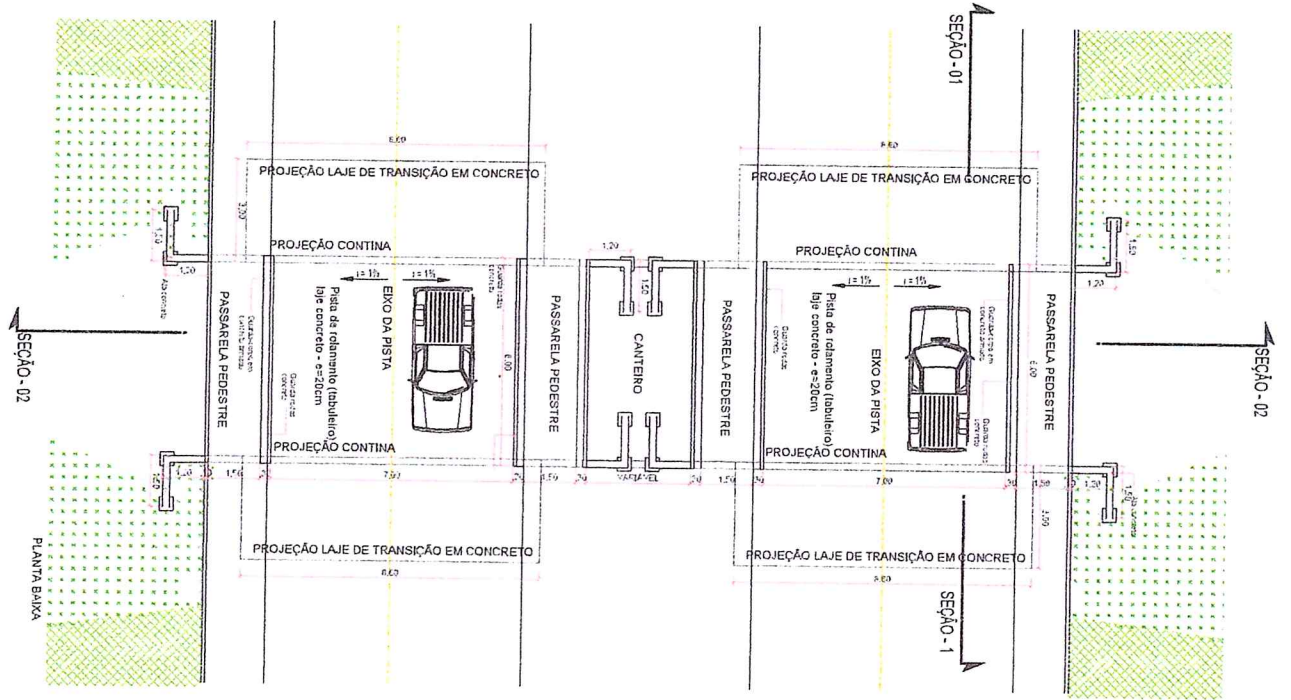

PLANTA BAIXA AV BRASIL
ESC. 1/75



PLANTA DE SITUAÇÃO
SI/ESC.

PLANTA - BLOCO CONCRETO ARMADO

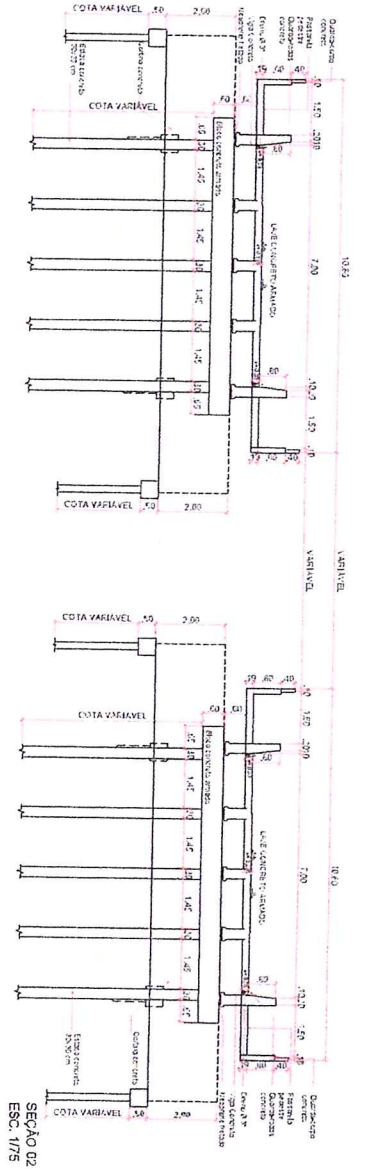
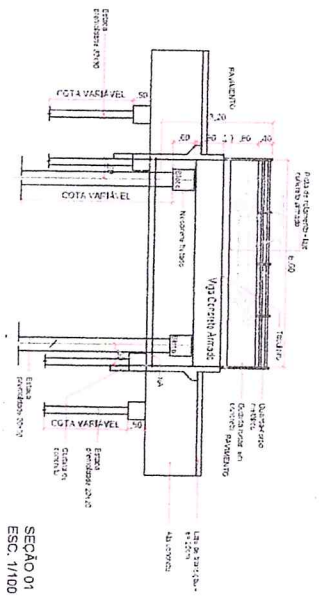
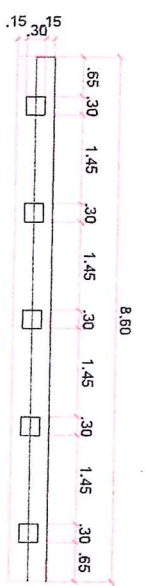

PROJETO BÁSICO DE PONTES
PONTE AV. BRASIL

CONSTRUTORA NOROESTE S/A
RUA NOROESTE, 1000 - JARDIM NOROESTE
CAMPINAS - SP - 13060-900
FONE: (019) 333-1111
FAX: (019) 333-1112
E-MAIL: NOROESTE@NOROESTE.COM.BR

PROJETO BÁSICO DE PONTES
AV. BRASIL - RUA NOROESTE - CAMPINAS - SP

PROJETO BÁSICO DE PONTES
AV. BRASIL - RUA NOROESTE - CAMPINAS - SP

PROJETO BÁSICO DE PONTES
AV. BRASIL - RUA NOROESTE - CAMPINAS - SP

PROJETO BÁSICO DE PONTES	PROJETO BÁSICO DE PONTES	PROJETO BÁSICO DE PONTES	PROJETO BÁSICO DE PONTES
PROJETO BÁSICO DE PONTES	PROJETO BÁSICO DE PONTES	PROJETO BÁSICO DE PONTES	PROJETO BÁSICO DE PONTES
PROJETO BÁSICO DE PONTES	PROJETO BÁSICO DE PONTES	PROJETO BÁSICO DE PONTES	PROJETO BÁSICO DE PONTES
PROJETO BÁSICO DE PONTES	PROJETO BÁSICO DE PONTES	PROJETO BÁSICO DE PONTES	PROJETO BÁSICO DE PONTES

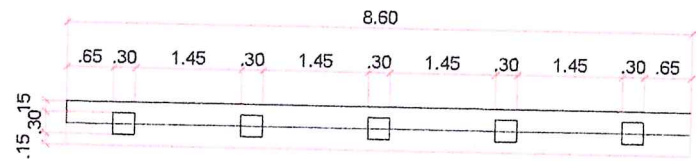
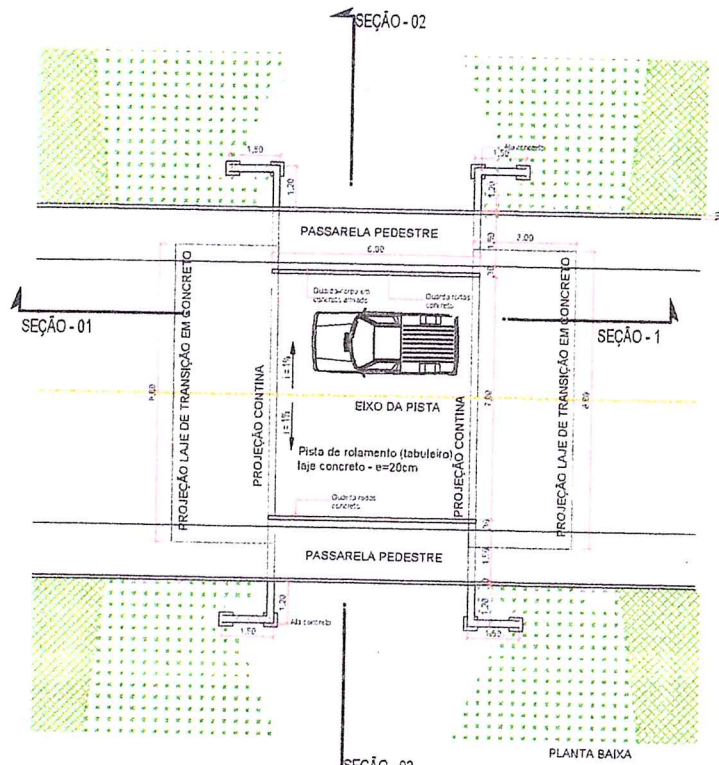

PLANTA - BLOCO CONCRETO ARMADO



PLANTA BLOCO S/ESC.

PLANTA DE SITUAÇÃO S/ESC.

PLANTA BAIXA RUA CURITIBA ESC. 1/75

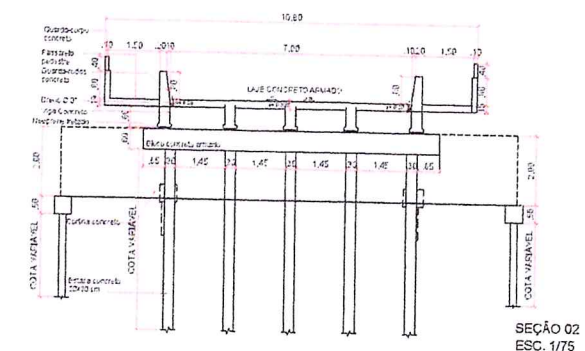
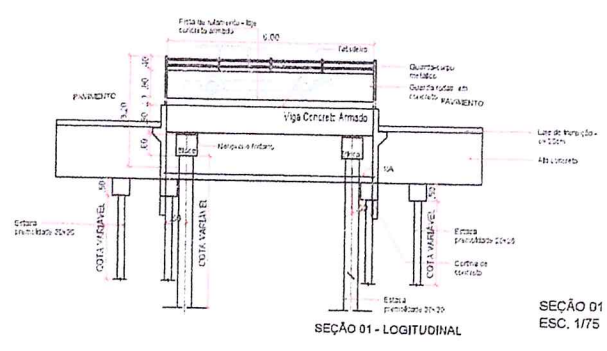

SEÇÃO 01 ESC. 1/75

SEÇÃO 02 ESC. 1/75

ES	IDENTIF	EMISSÃO FINAL DO PROJETO	ANA AMANDA TEIXEIRA
VERSÃO	DATA	DESCRIÇÃO	RESPONSÁVEL
ARQUIVO	PONTES_01_2020_01_07		
CONTROLE DE PROJETO			

APROVAÇÃO:

PROJETO BÁSICO DE PONTES
 STREET RUA CURITIBA REDENÇÃO (2020) - EPAS/RS

PONTE RUA CURITIBA

VILSON AUGUSTO DE ARAUJO
PROJETA

JOSE ALOISIO DE OLIVEIRA
PROJETA

PROJETA	COORDENADOR	PROJETO BÁSICO DE PONTE	PROJETA
DORVALDO RACHA E SILVA			

AV. EPASUL, Nº. 2273
MOGII GUAÍBAS - FLORESTAS/SP
05108-900 - FONE: (19) 3333-0000

PROJETA

PROJETA

PROJETA

PROJETA

PROJETA

PROJETA

111

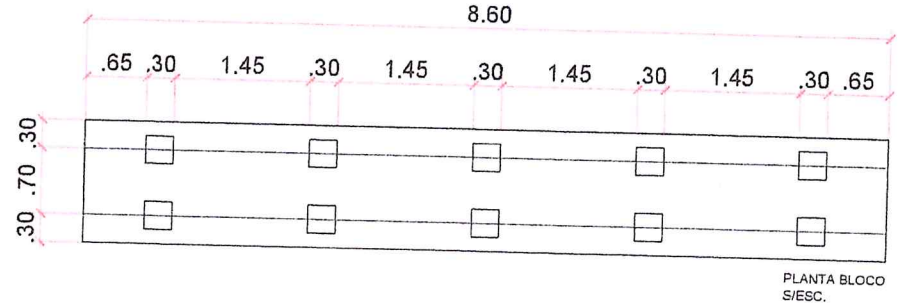
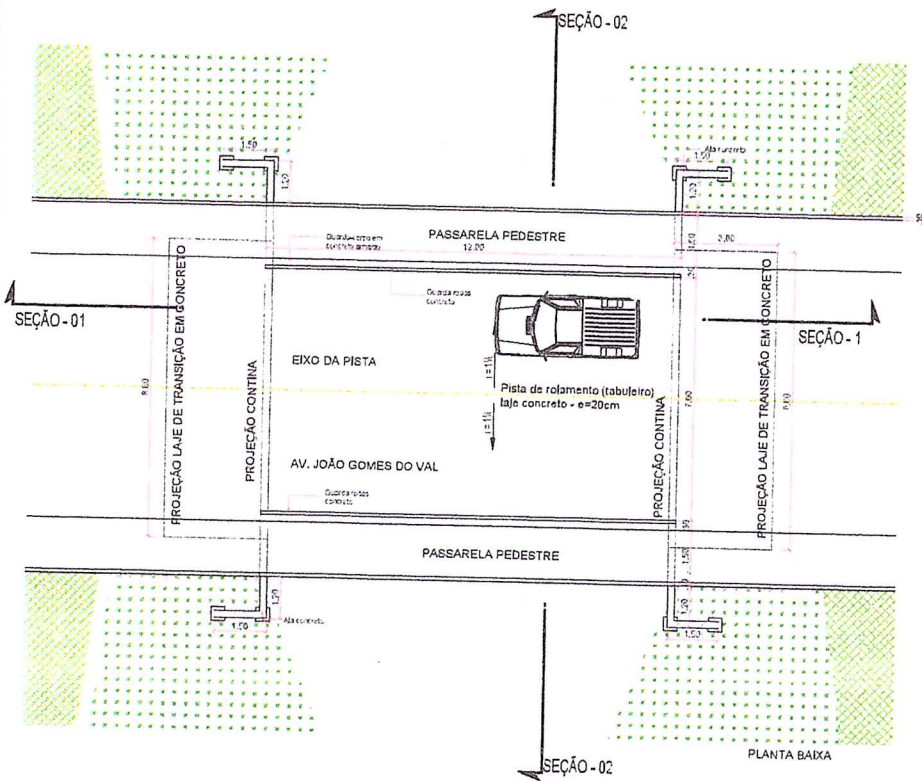

PLANTA DE SITUAÇÃO S/ESC.

PLANTA BAIXA AV. ROSA LIMA DE ALMEIDA ESC. 1/75

DE	PARA	EMPENHO/ALDO DO PROJETO	Assinatura/Responsável
VERIFICAC	DATA	DESCRIÇÃO	RESPONSÁVEL
APROVAC	DATA	DESCRIÇÃO	RESPONSÁVEL

CONTROLE DE PROJETO

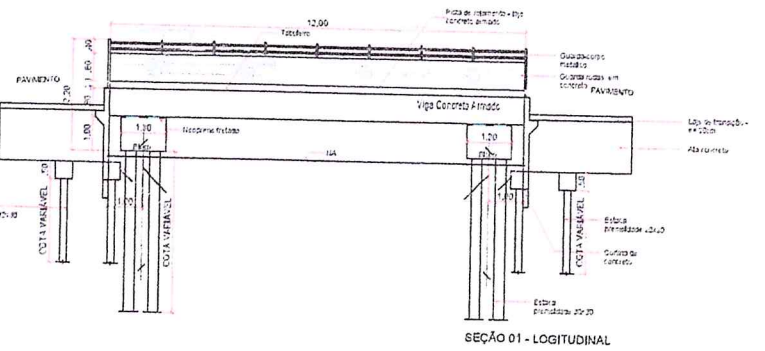

SEÇÃO 01 ESC. 1/75

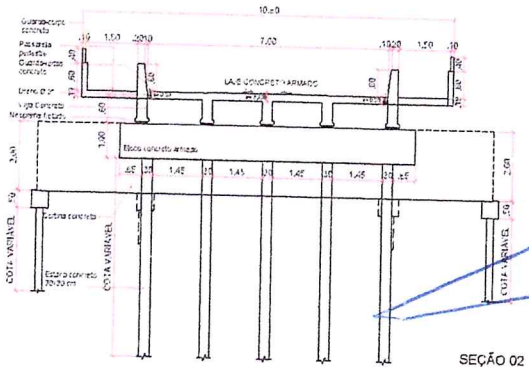

SEÇÃO 02 ESC. 1/75

APROVAÇÃO

PROJETO BÁSICO DE PONTES

EXEMPLO AV. ROSA LIMA DE ALMEIDA, RIBEIRÃO DO VALE (RUBENS DE ALMEIDA) - EDIMUNHO

PONTE AV. ROSA LIMA DE ALMEIDA

CARTILHA IDENTIFICADORA DE PROJETO

PROJETO BÁSICO DE PONTE

EXECUÇÃO DOCA LUIZ ROCHA E SILVA	CONSULTORIA TÉCNICA REEDENÇÃO	ESTUDO DE PROJETO PROJETO BÁSICO DE PONTE
AV. BRASIL, Nº 201 RIO DE JANEIRO - RJ CEP: 20090-000		Nº 111

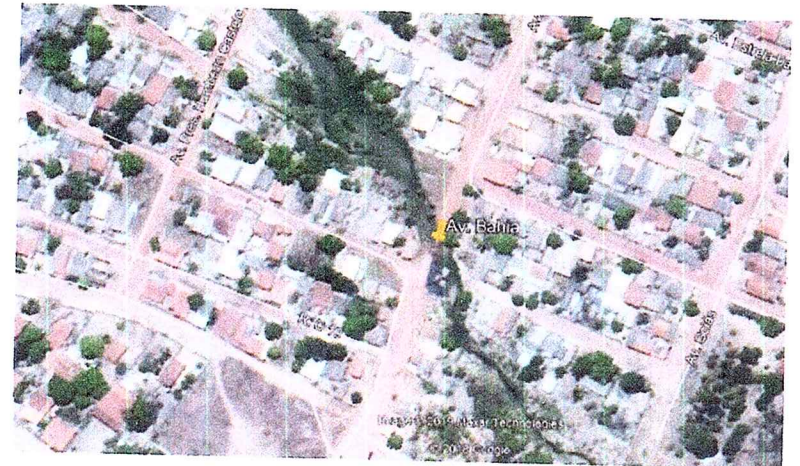

PLANTA DE SITUAÇÃO S/ESC.

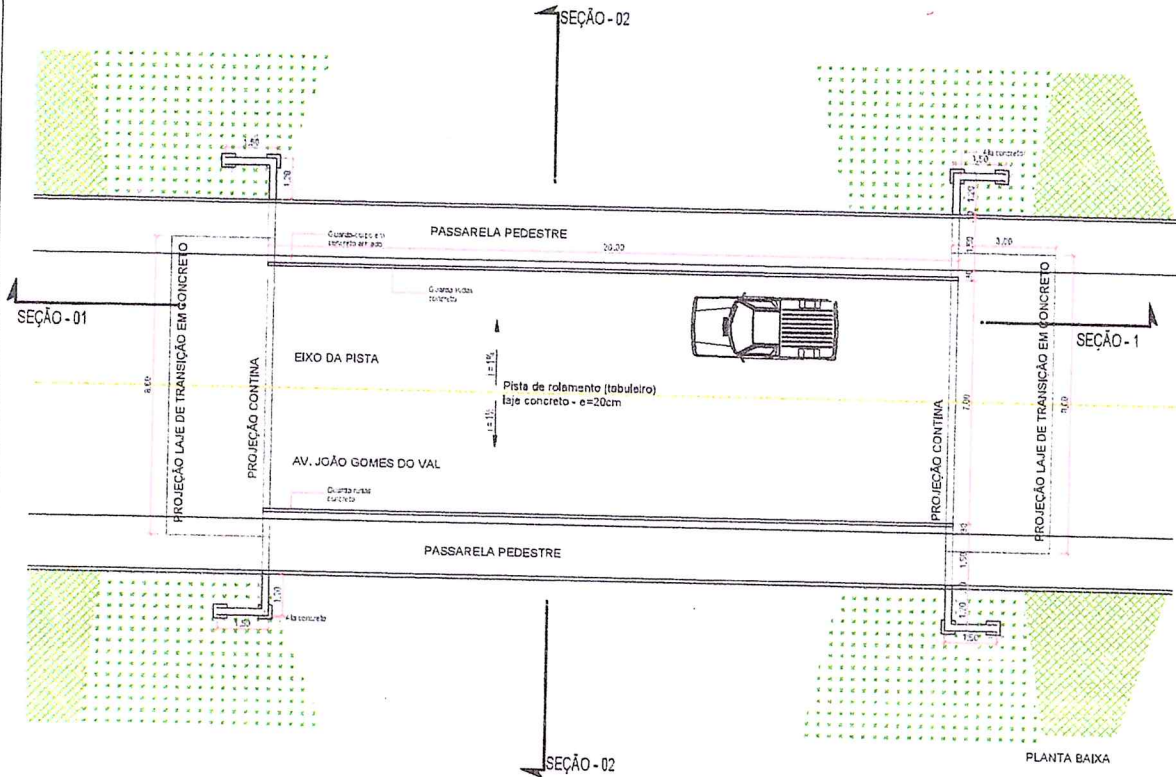

PLANTA BAIXA

PLANTA BAIXA AV BAHIA ESC. 1/75

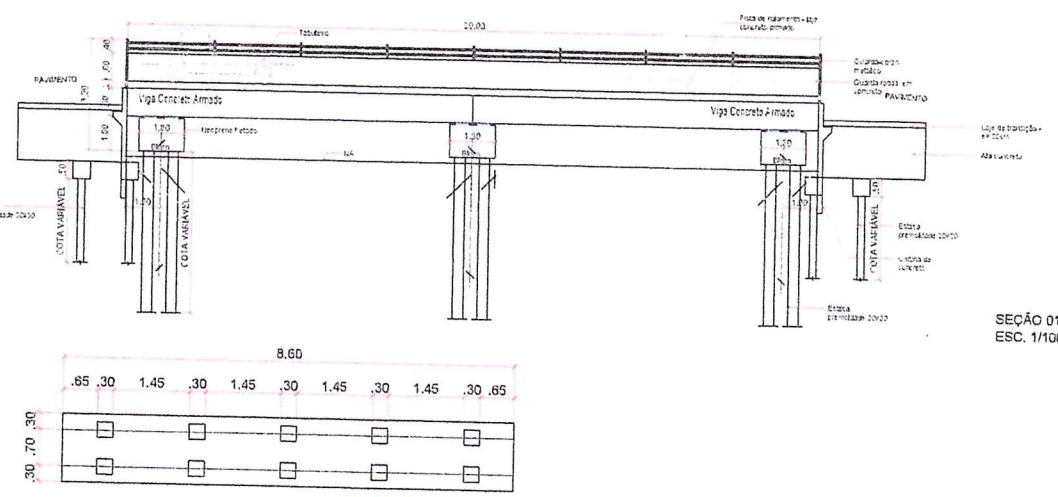

SEÇÃO 01 ESC. 1/100

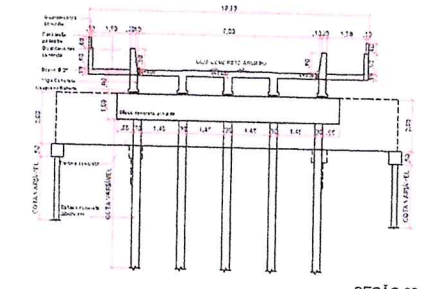

SEÇÃO 02 ESC. 1/100

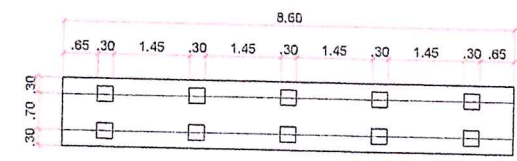

PLANTA - BLOCO CONCRETO ARMADO

CD	VERSÃO	EMISSÃO FINAL DO PROJETO	ÁREA	RESPONSÁVEL
CONTROLE DE PROJETO				

APROVAÇÃO

PROJETO BÁSICO DE PONTES

PONTE AV. BAHIA

CARLOS ALBERTO DE SOUZA

[Signature]

[Signature]

PROJETA	CONDOMÍNIO RODRIGUES E SILVA	PROJETO BÁSICO DE PONTE	FECHA
PROJETA	PROJETA	PROJETA	1/1
PROJETA	PROJETA	PROJETA	PROJETA
PROJETA	PROJETA	PROJETA	PROJETA

AV. PAR. Nº 333
MUNICÍPIO DE REDEMIÇÃO - PERNAMBUCO
10000-000

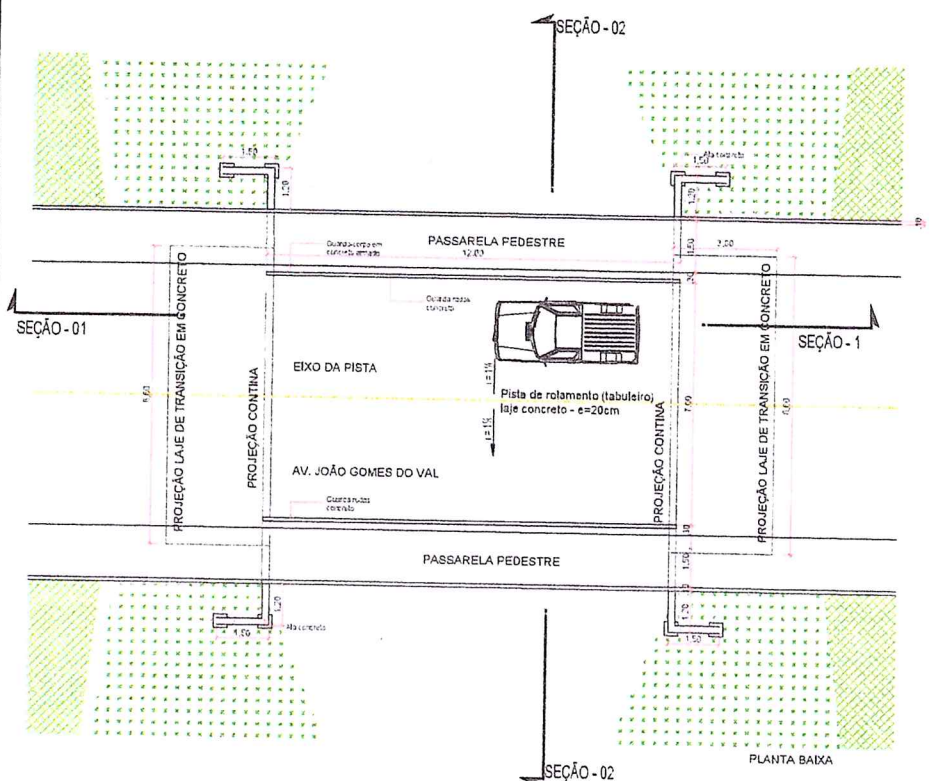

PLANTA BAIXA AV. PRES HUMBERTO C BRANCO
ESC. 1/75



PLANTA DE SITUAÇÃO
S/ESC.

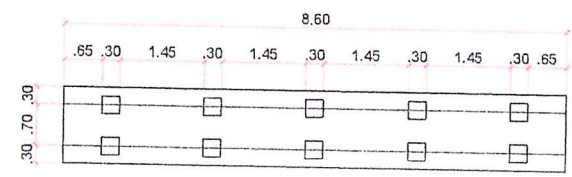

PLANTA BLOCO
S/ESC.

ED	ESTADO	EMISSÃO ORIGINAL DO PROJETO	ANA AMORIM TEIXEIRA
VERSÃO	DATA	DESCRIÇÃO	RESPONSÁVEL
ARQUIVO	PROJETO_1_1_2020_001.dwg		
CONTROLE DE PROJETO			

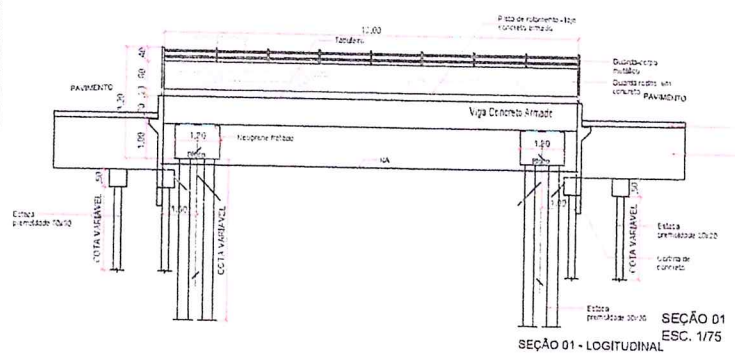

SEÇÃO 01 - LOGITUDINAL
ESC. 1/75

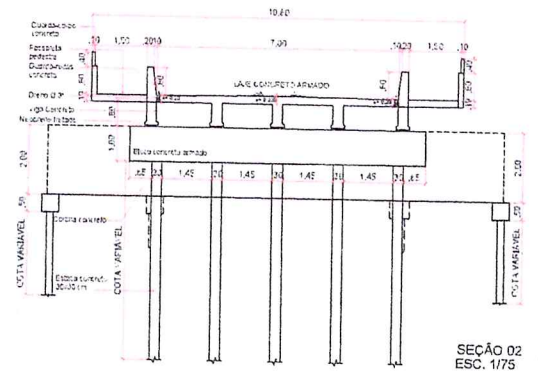

SEÇÃO 02
ESC. 1/75

PROJETO BÁSICO DE PONTES
 CONTRATO AV. HUMBERTO CASTELO BRANCO (ENTRADA REDENAÇÃO) Nº 193.109-1 - ESTADÍSTICO
PONTE AV. HUMBERTO CASTELO BRANCO

CARLOS AUGUSTO FERREIRA DE ARAUJO
 PROJETO BÁSICO DE PONTES

JOSE ANTONIO DE SOUZA LIMA
 PROJETO BÁSICO DE PONTES

PROJETADEIRO DORVALINO ROCHA E SILVA	PROJETO BÁSICO DE PONTES	PROJETO BÁSICO DE PONTES	1/1
REDENAÇÃO	PROJETO BÁSICO DE PONTES	PROJETO BÁSICO DE PONTES	
AV. EPASSI, Nº 303 MODELO URBANO - REDENAÇÃO CALLE Nº 100 - 1000-000	PROJETO BÁSICO DE PONTES	PROJETO BÁSICO DE PONTES	

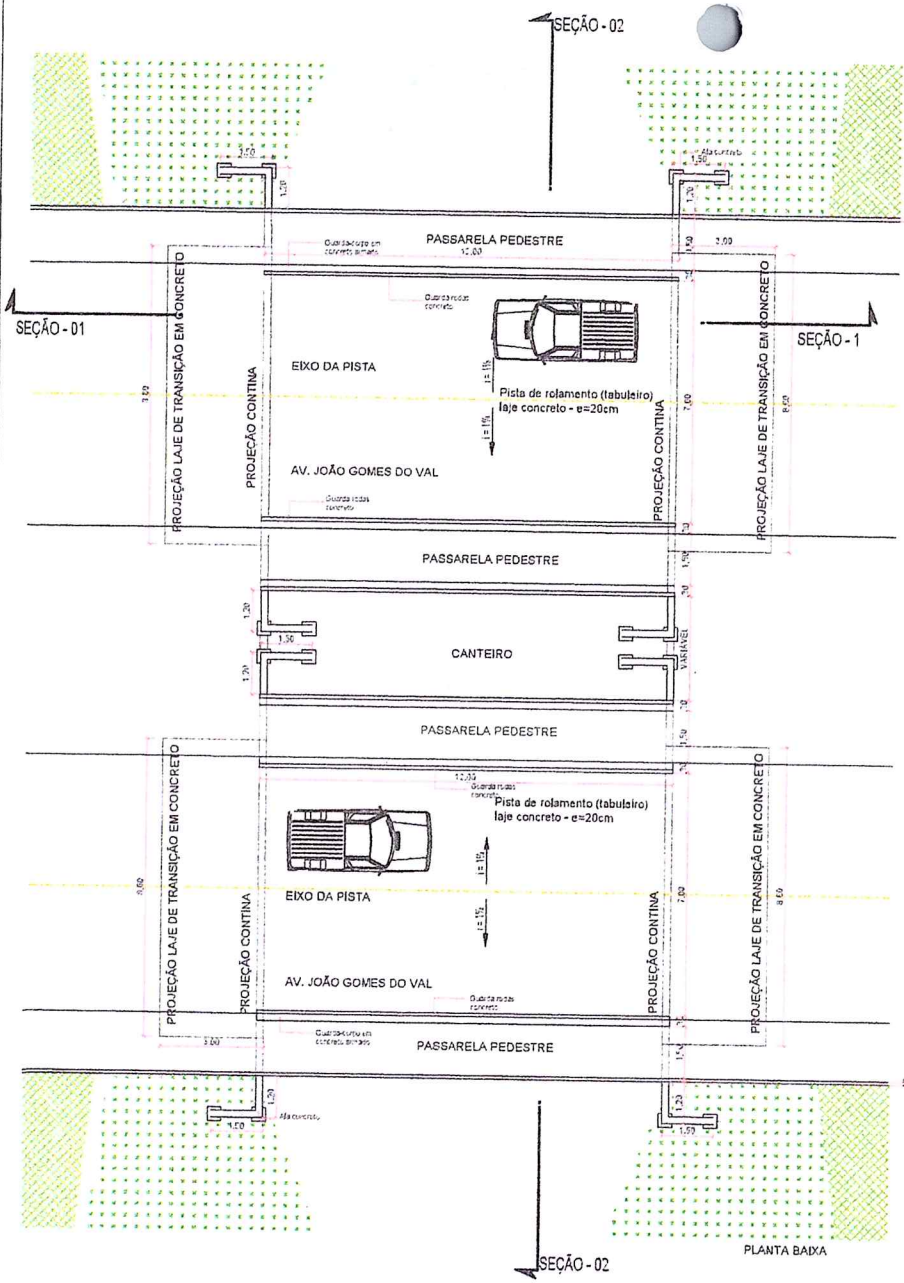

PLANTA BAIXA AV MARECHAL RONDON
ESC. 1/75

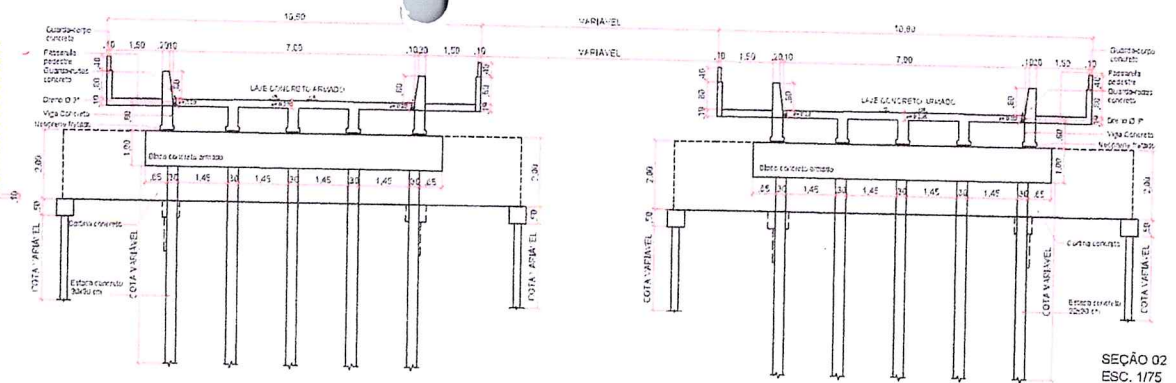

SEÇÃO 02
ESC. 1/75

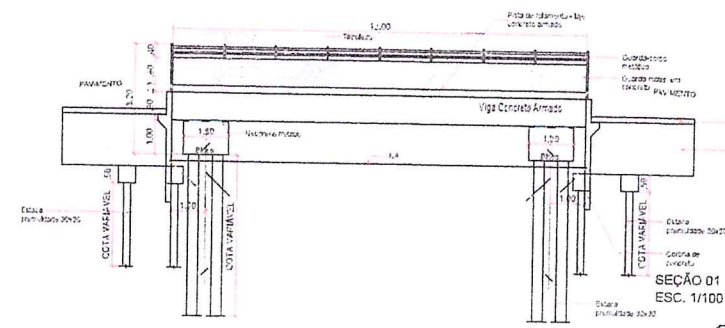

SEÇÃO 01
ESC. 1/100

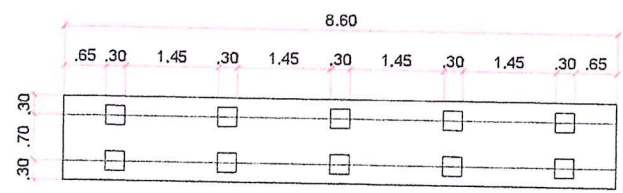

PLANTA - BLOCO CONCRETO ARMADO

PLANTA BLOCO
S/ESC.



PLANTA DE SITUAÇÃO
S/ESC.

PROJETO	PROJETO BÁSICO DE PONTE	ARQUIVO	PROJETO BÁSICO DE PONTE
VERSIÃO	DATA	DESCRIÇÃO	RESPONSÁVEL
01			

APROVAÇÃO:

PROJETO BÁSICO DE PONTE
PONTE AV. MARECHAL RONDON

PROF. CARLOS ALBERTO DE SOUZA
PROF. JOSÉ ALBERTO DE SOUZA

PROJETADE	PROJETO BÁSICO DE PONTE	PROF. CARLOS ALBERTO DE SOUZA	PROF. JOSÉ ALBERTO DE SOUZA
PROJETO	PROJETO BÁSICO DE PONTE	PROF. CARLOS ALBERTO DE SOUZA	PROF. JOSÉ ALBERTO DE SOUZA
PROJETO	PROJETO BÁSICO DE PONTE	PROF. CARLOS ALBERTO DE SOUZA	PROF. JOSÉ ALBERTO DE SOUZA

